

Vigyázat



Attention :
Surface très
chaude
Caution
hot surface

Vigyázat, forró felület!

VIGYÁZAT: A készülék egyes részei felforrósodnak, így égési sérüléseket okozhatnak. Figyeljen a közelben lévő gyermekekre és a veszélyeztetett személyekre.

- A 3 évesnél fiatalabb gyermekeket tartsa távol a készüléktől, kivéve akkor, ha folyamatosan figyel rájuk.
- A 3 és 8 év közötti gyermekeknek csak akkor szabad be- vagy kikapcsolniuk az egységet, ha a ventilátort megfelelő helyzetben helyezték el vagy szerelték be, és ha a gyermekek felügyelet alatt állnak, vagy utasításokat kaptak a gép biztonságos használatához, és megértették a lehetséges veszélyeket. A 3 és 8 év közötti gyermekeknek nem szabad csatlakoztatniuk vagy beállítaniuk a készüléket, sem tisztítani vagy használni azt, vagy karbantartást végezni rajta.
- Ezt az egységet legalább 8 évesnél idősebb gyermekek és sérült fizikai, érzékszervi vagy mentális képességű felnőttek vagy a használattal kapcsolatos tapasztalattal vagy ismeretekkel nem rendelkező emberek is használhatják, ha megfelelően felügyelik őket, vagy utasításokat kaptak a készülék biztonságos használatához, és ha megértették a kockázatokat. Gyermekek nem játszhatnak a készülékkel. Gyermek a tisztítást és karbantartást felügyelet nélkül nem végezheti.
- Az eszközt jogosult személynek kell csatlakoztatnia az érvényben lévő előírásoknak és szabályoknak megfelelően.
- A termék használati útmutatójáért lépjen kapcsolatba a vevőszolgálattal. Közzölje velük e szerviz kézikönyv jóállásról szóló részében feltüntetett számot.
- Ne használja a készüléket sérült tápkábelrel.
- Ne szerelje az eszközt közvetlenül fix aljzat alá.

	Vigyázat: a túlmelegedés elkerülése érdekében, biztonsági okokból nem szabad a fűtőpanelt letakarni.
	Az ezzel a szimbólummal jelölt készülékeket nem a háztartási hulladékkal együtt, hanem külön kell kezelni és újra kell hasznosítani. A selejtezési begyűjtést és újrahasznosítást a helyi rendelkezések és előírások (DEEE 2002/96/CE) szerint kell végezni.
	A készülék nagy tengerszint feletti magasságba történő telepítésekor a kimenő levegő hőmérséklete nagyobb lesz (10 °C 1000 m magasságváltozásnál).

ELŐKÉSZÜLET AZ ESZKÖZ ÜZEMBE HELYEZÉSÉHEZ

Hová kell beszerezni az eszközt?

- Ezt a berendezést lakóhelyen történő beszerelésre tervezték. Kérjük, kérdezze meg a forgalmazót, mielőtt bármilyen más célra használná.
- Az eszközt a szokásos szakmai gyakorlatnak megfelelően és az adott ország jogszabályainak betartásával kell felszerelni (NFC 15-100 Franciaország esetén).
- A berendezés 2-es besorolású, és IP 24-es, fröccsenő víz elleni védelemmel rendelkezik. Az eszköz a fürdőszoba 2. zónájába szerelhető be. Tilos az eszközt az 1. zónába szerelni. Az eszközt úgy kell felszerelni, hogy a kapcsolókat és az egyéb vezérlőket a fürdőkádban vagy zuhany alatt tartózkodó személyek ne érinthessék meg.

Ne szerelje be az eszközt:

- Olyan légáramlatban, amely befolyásolhatja a beállítást (például központi mechanikus szellőztetőegység alatt stb.).
- Rögzített hálózati aljzat alatt vagy függöny vagy más éghető anyag közelében.
- Szabályos helyzetben a levegőkimenet rácsa és a vezérlőegység látható az eszköz felső részén. Tilos a vízszintes egységet függőlegesen, illetve a függőlegesen vízszintesen felszerelni.

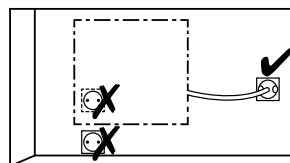
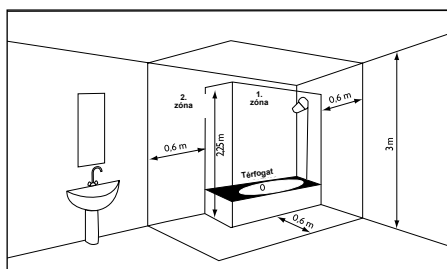

1. zóna	Nincs elektromos eszköz
2. zóna	IPX4 II. osztályú villamos készülék (EN 60335-2-43 szabvány: 2003/A2 : 2008)

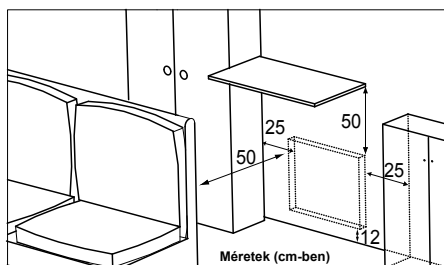

Tartsa meg a minimális távolságokat a berendezés elhelyezésekor.

Ne szereljen polcot a függőleges készülék fölé.

BESZERELÉS

Oldja a készülék akasztókonzolját

Javasoljuk, hogy fektesse a fűtőpanelt sík felületre arccal lefelé.

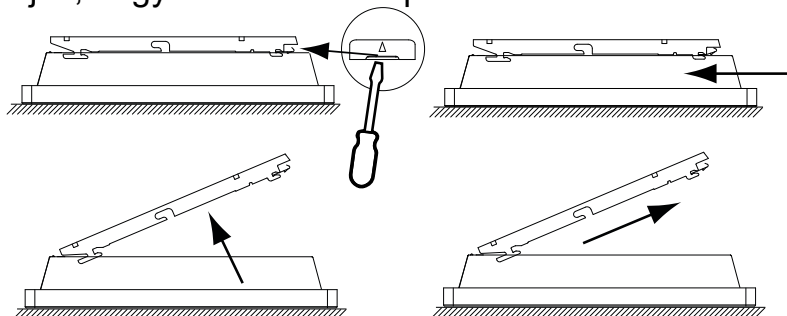

Rögzítse az akasztókonzolt

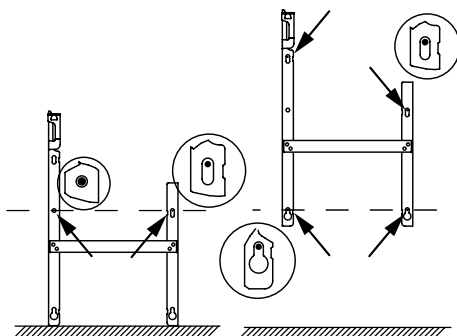

ELEKTROMOS CSATLAKOZTATÁS

A készülék csatlakoztatása - eszköz jelzővezetékkel

- A készüléket 220/230 V-os, 50/60 Hz-es hálózatról kell táplálni.
- A készülék áramellátását közbenső kapcsoló nélkül, közvetlenül a megszakító után kell a táphálózatra csatlakoztatni.
- Az eszközt csatlakozódobozon keresztül kell a táphálózatra csatlakoztatni. Nedves környezetben, például fürdőszobákban és konyhákban, a csatlakozódobozt a padlótól legalább 25 cm magasan kell felszerelni.
- Földelés csatlakoztatása tilos. **Ne csatlakoztassa a jelzővezeteket (fekete) a földeléshez.**
- Az áramellátást a többsarkú leválasztóeszköz után közvetlenül a hálózatra kell csatlakoztatni a telepítési szabályoknak megfelelően.

- Ha megsérült a villamos kábel, villanszerelőnek kell kicserélnie.
- Ha jelzővezeték és 30 mA-es áram-védőkapcsolót használ (pl.: fürdőszobában), a jelzővezeték tápellátását ugyanazzal az áram-védőkapcsolóval kell megoldani.

Kapcsolási rajz az eszközhöz

- Kapcsolja ki az áramellátást és csatlakoztassa a vezetékeket a következő ábra szerint:

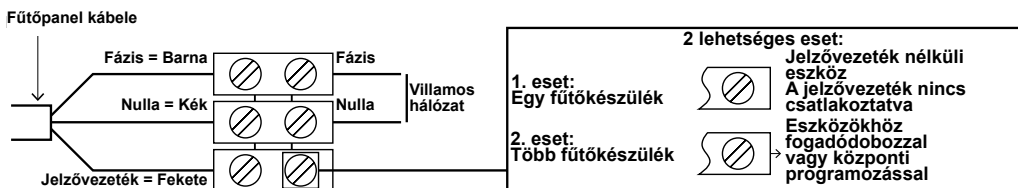

Fogadott parancsok	Nincs áram	Teljes ciklus 230 V	Negatív félperiódus/váltás - 115 V	Pozitív félperiódus/váltás + 115 V
Oscilloszkópára ref/Nulla	—			
Érvényre jutó mód	KOMFORT	ECO	FAGYVÉDELEM	FŰTÉS MEGSZAKÍTÁSA, TERHELÉSCSÖKKENTÉS

A készülék csatlakoztatása - eszköz csatlakozódugóval

FIGYELEM: Franciaországban nem szabad a készüléket csatlakozódugóval felszerelni.

TELEPÍTÉS A FALRA SZERELVE

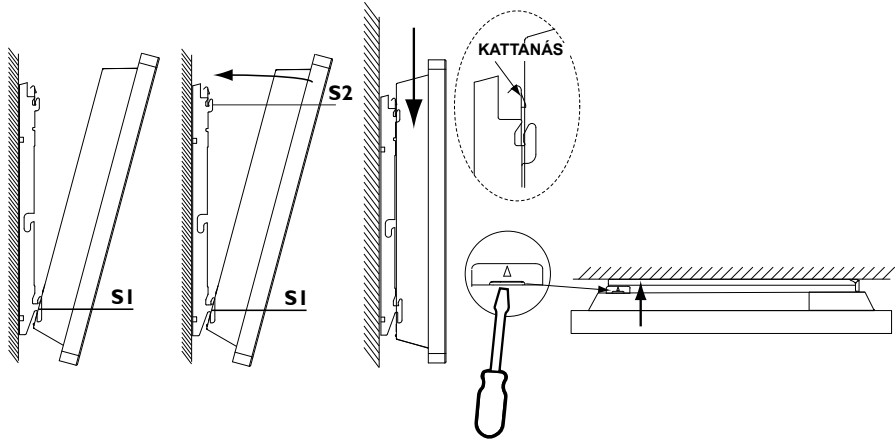

HU

KARBANTARTÁS

Az eszköz teljesítményének megőrzése érdekében évente kb. kétszer kell portalanítani azt porszívóval vagy kefével a levegő bemeneti és kimeneti nyílásainál. Ötévente ellenőriztesse a készülék belsejét hivatásos villanszerelővel. Az eszköz külsejét nedves kendővel lehet megtisztítani.

Soha ne használjon súrolószert vagy oldószert.

ELSŐDLEGES MŰKÖDÉS

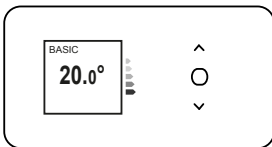

-Növeli vagy csökkenti a hőmérsékletet anélkül, hogy érvényesíteni kellene.

-Böngészés a menükben:

-Validate (Érvényesítés);

-Switch off (Kikapcsolás);

-Lock, unlock (Lezárás, feloldás).

AZ ÜZEMMÓDOK LEÍRÁSA

2 üzemmód közül választhat:

ALAP

A készülék mindenkor a beállított hőmérsékletet követi.

PROG

-A készülék a hét minden napjára meghatározott belső programot követi. A következő tartományok vannak meghatározva a készülék bekapcsolásakor:

Hétfőtől péntekig: komfort reggel 5-től reggel 9-ig és este 5-től 11-ig

Szombaton és vasárnap: komfort reggel 5-től este 11-ig.

Megváltoztathatja ezeket a tartományokat, és meghatározhat 3 napi komforthőmérsékletet.

Ezekben a komforttartományokban a hőmérsékleti alapérték módosítása a  és  segítségével végezhető el.

A komforttartományokon kívül a hőmérséklet csökkentését a „Lower ECO T^o” program módban lehet beállítani (lásd az „A menü PROG módban” fejezetben).

- A készülék követi a beszereléskor elvégzett külső programozási parancsokat (lásd a programozási egység használati útmutatóját).

A KAPCSOLÓ

A be- és kikapcsoló a készülék hátulján található.

A kapcsolót csak hosszabb időre való leállítás esetén használja (kivéve a fűtési időszakokat).

A készülék bekapcsolásához állítsa a kapcsolót (a készülék hátulján)  helyzetbe. A készülék kikapcsolásakor előfordulhat, hogy újra be kell állítania a napot és az időt.

A KÉSZÜLÉK ELSŐ BEKAPCSOLÁSA

Válassza ki a nyelvet, majd a dátumot és az időt.

Amikor először bekapcsolja a készüléket,

-PROG mód van kiválasztva,

-a hőmérsékleti alapérték 19 °C-ra van beállítva.

A KÉSZÜLÉK BE- ÉS KIKAPCSOLÁSA



A készülék kikapcsolásához tartsa lenyomva a  gombot.

Hagyja jóvá a „Switch off” kérdést a  lenyomásával.

A készülék bekapcsolásához tartsa lenyomva a  gombot.

PARANCSONK ZÁROLÁSA

Annak elkerülése érdekében, hogy gyermekek megváltoztathassák a parancsokat, lezárhatja a készüléket a  lenyomva tartásával.

Válassza a  „Lock” (Lezárás) lehetőséget, és érvényesítse a  gombbal.

Tegye ugyanezt a parancsok feloldásához az „Unlock” (Zárolás feloldása)  lehetőség kiválasztásával.

NYITOTT ABLAK FUNKCIÓ

Észleli az ablak kinyitása, illetve becsukása miatt bekövetkező hőmérséklet-változást.

Ha megfelelne a készülék kikapcsolásáról, amikor az ablakot hosszú ideig nyitva tartja, ez a funkció gondoskodik a szükségtelen fűtés kikapcsolásáról.

A készülék, ha észleli, hogy az ablak nyitva van, fagyvédelmi módba lép (7 °C), majd megemeli a célhőmérsékletet, ha az ablak becsukását észleli (változó érzélelési idővel).

Ezt a funkciót nem tanácsos használni a helyiség szabadba nyíló bejárati ajtajának közelében.

HU

A HŐMÉRSÉKLET BEÁLLÍTÁSA

Használja a fogyasztásmérőt a beállítás optimalizálására. Amikor a fogyasztásmérő a zöld szimbólum szintjén áll, a hőmérséklet legfeljebb az ajánlott hőmérséklettel egyezik.



BASIC módban:

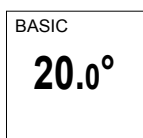

- Növelés: \wedge (max. 28 °C).
- Csökkentés: \vee (min. 12 °C).
- Ismételt csökkentés 7 °C-ra (fagyvédelmi hőmérséklet nem módosítható): \vee .

PROG módban:

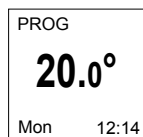

Ha a képernyőn megjelenik az ECO PROG, akkor a Comfort mód programozási tartományában van.
Növelés: \wedge (max. 28 °C).
Csökkentés: \vee (min. 12 °C).

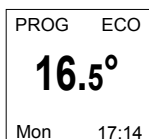

Ha a képernyőn megjelenik az ECO PROG, akkor az ECO üzemmód programozási tartományában van.

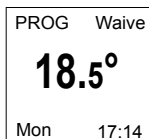

Az ECO hőmérséklet megváltoztatható, ehhez az alapértelmezett beállítást a Comfort hőmérséklet és az ECO hőmérséklet között kell beállítania. A „PROG Derog” a következő Comfort tartományig jelenik meg.

A Comfort és az Eco hőmérséklet közötti különbséget az „Abase” (Csökkentés) menüben állíthatja be. T ° ECO “.

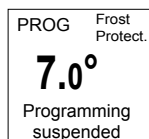

Fagyvédelmi hőmérséklet (7 °C) beállítása esetén a programozás felfüggesztésre kerül. Ezt a hőmérsékletet akkor módosítsa, ha visszatér a programozás újraindításához.

Az eszköz üzemmódjainak, programjainak távirányítása az App Store® vagy Google Play® segítségével beszerezhető Cozytouch alkalmazással lehetséges.

A következő tartozékok szükségesek:

- Cozytouch Bridge (telepítendő az Internet boxára)
- Egy Cozytouch interfész eszközönként.

A menü BASIC módban

HU

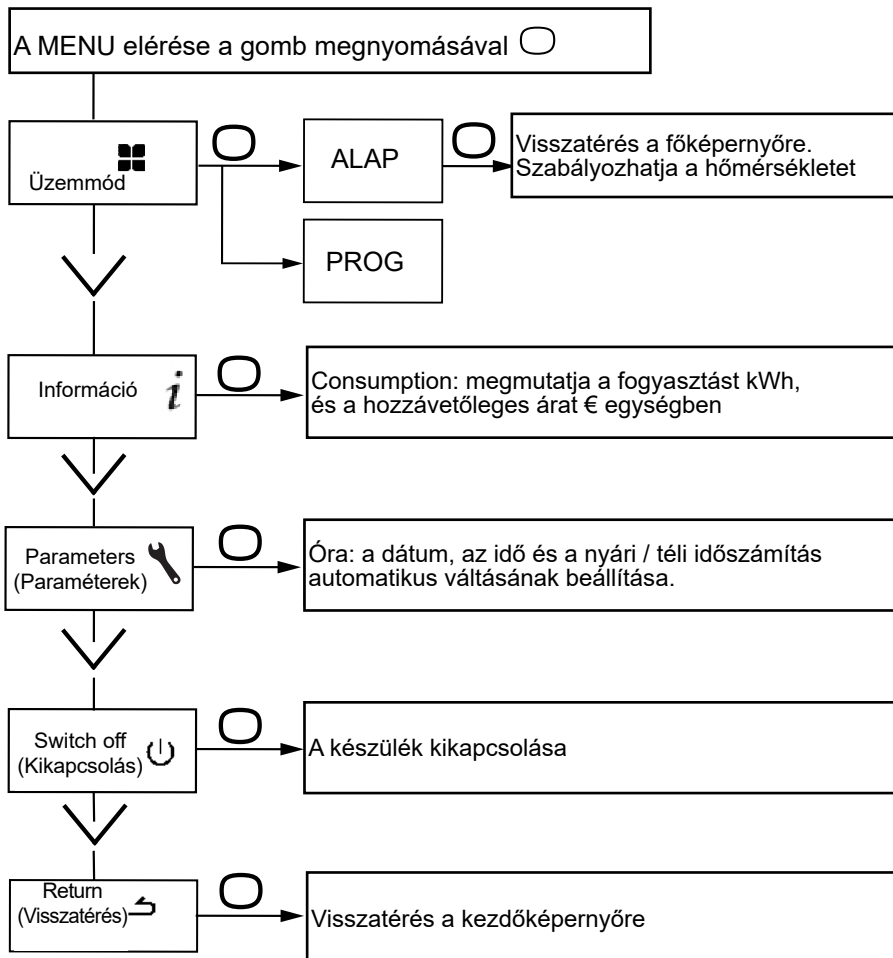

A menü PROG módban

A MENU elérése a gomb megnyomásával 

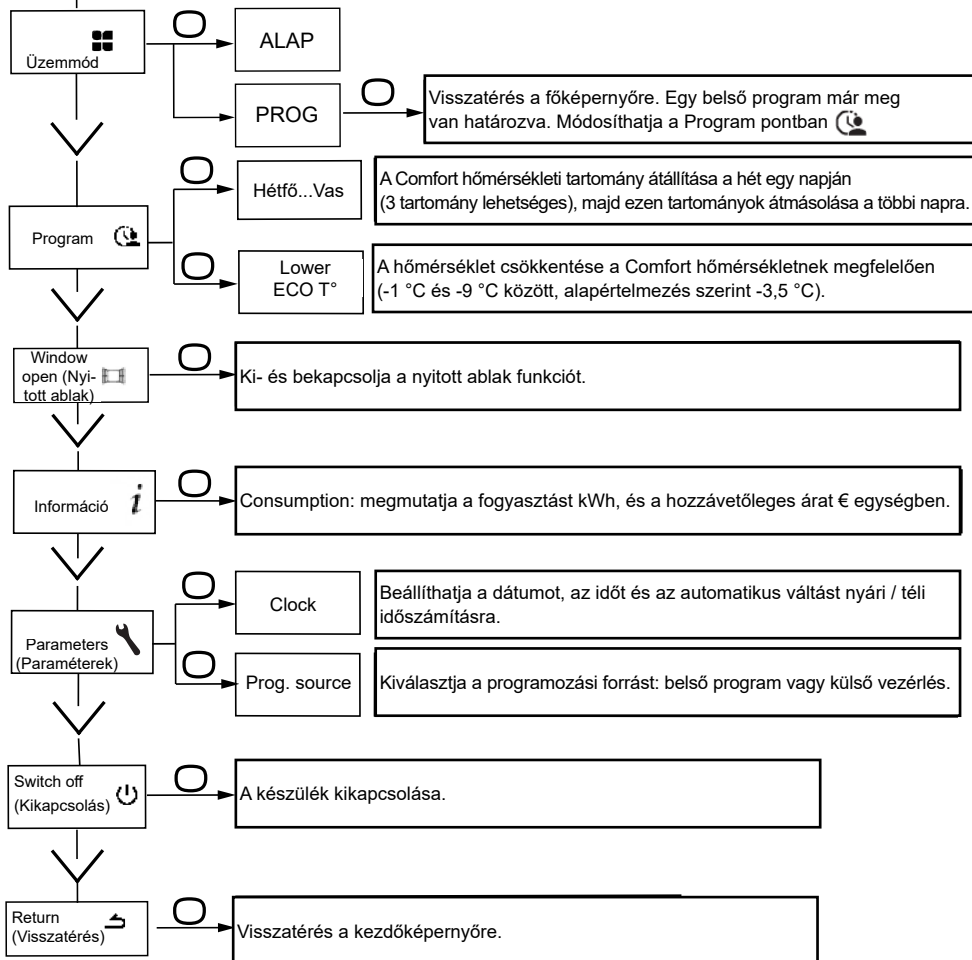

BELSŐ PROGRAMOZÁS HASZNÁLATA

PROGRAMOK MÓDOSÍTÁSA

A hét minden napjára legfeljebb 3 Comfort hőmérsékleti tartományt programozhat be. A komforttartományokon kívül a hőmérséklet csökkentését a „Lower ECO T^o” program módban lehet beállítani (lásd az „A menü PROG módban” fejezetben).

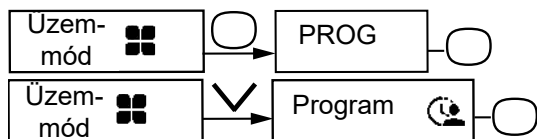

Nap kiválasztása: \wedge . Érvényesítés: .

Kiválasztás: . Érvényesítés: .

Kezdési idő kiválasztása: \wedge vagy \vee . Érvényesítés: .

Befejezési idő kiválasztása: \wedge vagy \vee . Érvényesítés: .

PROGRAM MÁSO LÁSA

Egy napi programját egy vagy több napra másolhatja.

Kiválasztás: . Érvényesítés: .

Görögessen végig a napokon a(z) \wedge vagy \vee gombbal. Érvényesítse a napot a program másolásához a(z) használatával.

A másolás érvényesítéséhez válassza a „Copy” (Másolás) lehetőséget. Érvényesítés: .

Monday	
<input checked="" type="radio"/> Thu	<input checked="" type="radio"/> Fri
<input type="radio"/> Wen	<input type="radio"/> Sat
<input checked="" type="radio"/> Thi	<input type="radio"/> Sun
To copy	

Példa: Program másolása hétfőről keddre, csütörtökre, péntekre.

KOMFORT HŐMÉRSÉKLET-TARTOMÁNY TÖRLÉSE

Nap kiválasztása: \wedge . Jóváhagyás: .

Kiválasztás: . Jóváhagyás: .

A kezdőidőnél válasszon 0:00-t a \vee gombbal. Jóváhagyás: . A vége idejénél válasszon 0:00-t a \vee gombbal és hagyja jóvá a gombbal.

KÜLSŐ PROGRAMOZÁS ALKALMAZÁSÁVAL

A készülék a rendszertől a jelzővezetéken érkező vezérlést követi.

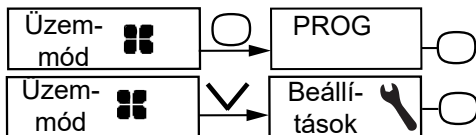

Válassza a Source prog. pontot a gombbal. Jóváhagyás: .

Válassza az Ext. control pontot a , és hagyja jóvá a gombbal.



Az EXPERT (Szakértői) menü

A készülék speciális funkcióinak eléréséhez tartsa nyomva a és a gombot egyszerre több mint 3 másodpercig.

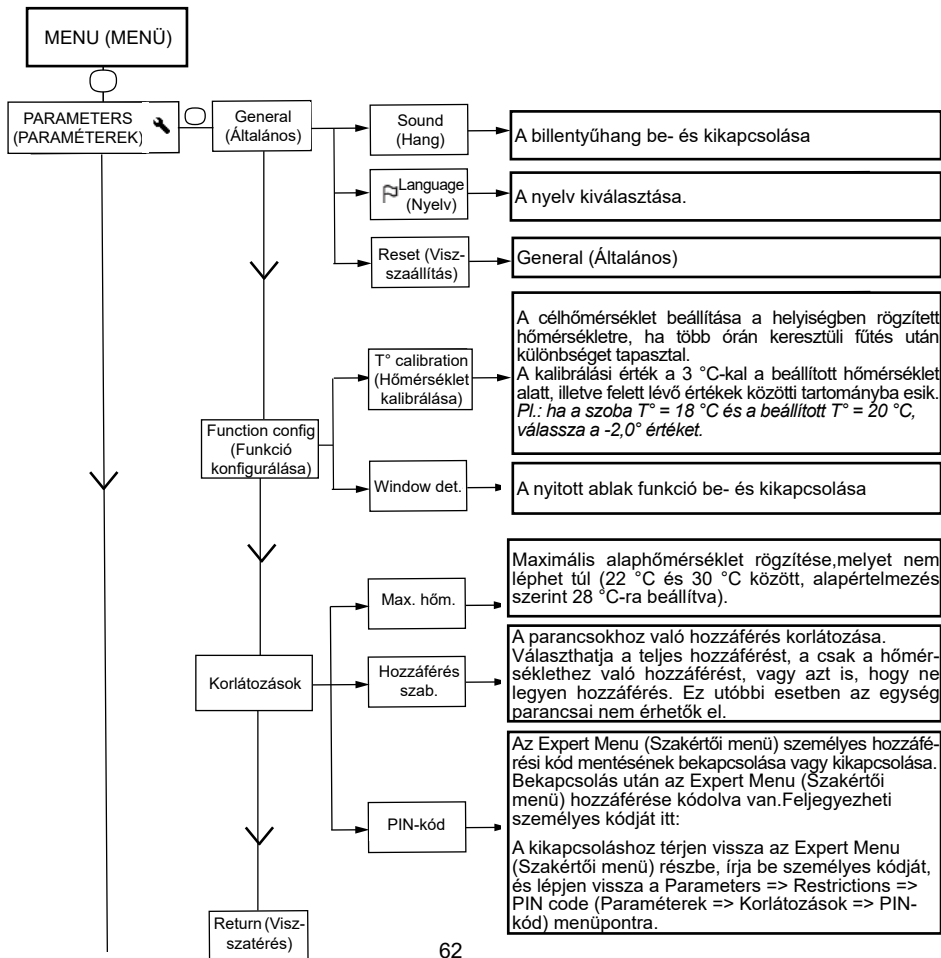

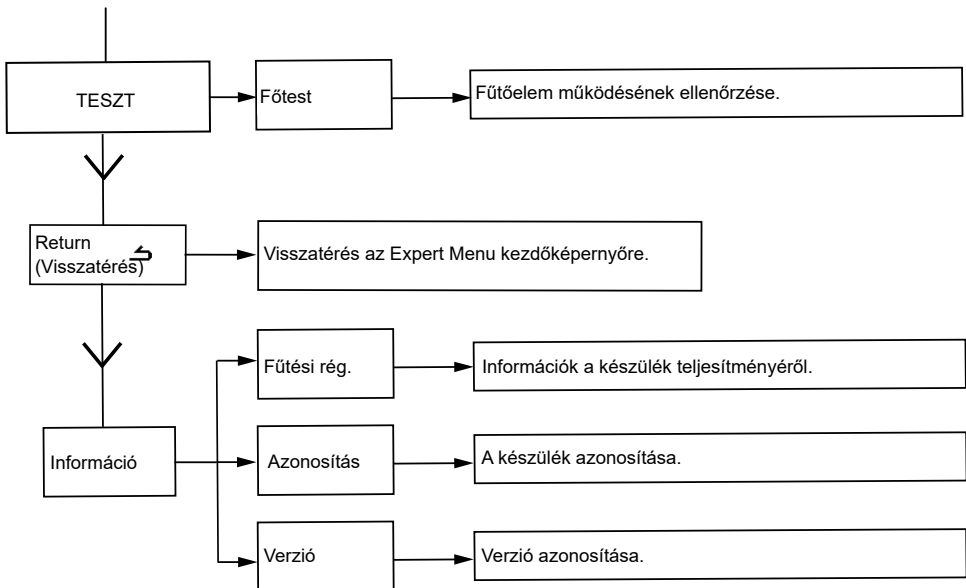

Hibaelhárítás

Problémák	Ellenőrzés
A vezérlőpanel kijelzője nem kapcsolódik be.	Az eszköz oldalán vagy hátulján lévő kapcsolónak I állásban kell lennie. Az eszköznek csatlakoztatva kell lennie a villamos hálózathoz.
Az eszköz nem fűt.	Ha az eszköz program módban van, a programnak COMFORT állapotban kell lennie. Az áramköri megszakítónak bekapcsolt állapotban kell lenniük. Ellenőrizze, a terheléscsökkentő funkció (<i>ha van ilyen a rendszerében</i>) nem kapcsolja-e ki a tápellátást. Ha a helyiség hőmérséklete magasabb a célhőmérsékletnél, a készülék nem fog fűteni. Ez rendeltetészerű.
A készülék folyamatosan fűt.	Győződjön meg arról, hogy a készülék nem légáram közelében van elhelyezve, vagy hogy a beállított hőmérséklet nem emelkedett meg.
Az eszköz nem fűt eléggé.	Növelje a Comfort célhőmérsékletet. Ha a beállítás a maximális hőmérséklet, ellenőrizze a következőket: - Ellenőrizze, hogy van-e más fűtés a helyiségben. - Ellenőrizze, hogy a készülék csak a helyiséget fűti-e (tehát az ajtó zárva van). - Ellenőriztesse a készülék tápellátását. - Ellenőrizze, hogy a készülék teljesítménye megfelel-e a szoba méretének (<i>2,50 m belmagassághoz átlagosan 100 W/m², illetve 40 W/m³ fűtési teljesítményt javasolunk</i>).
A készülék felülete nagyon forró.	Normális, ha a készülék használat közben forró. A maximális felületi hőmérséklet az NF villamosenergia-teljesítményre vonatkozó szabványa szerint korlátozva van. Ha azonban úgy érzi, hogy a készüléke továbbra is túl forró, győződjön meg arról, hogy a készülék teljesítménye megfelel-e a szoba méretének (<i>100 W/m²-t javasolunk 2,50 m-es belmagasság esetén vagy 40 W/m³-t</i>), és gondoskodjon róla, hogy a készüléket ne olyan légáram közelében helyezze el, amely befolyásolhatja annak vezérlőmechanizmusát.
Szennyeződés jelenik meg a falon az eszköz körül.	A szennyeződés a helyiség levegőjéből származik. Ebben az esetben gondoskodjon a légcseréről (<i>szellőztetés, légcsatoma stb.</i>), hogy a levegő tiszta és dohányfüsttől mentes legyen. Ezekre a foltokra a jótállás nem vonatkozik, a készülék kicserélve nem lesz.
Az Expert Menu (Szakértői menü) nem érhető el.	Őn elmentette a PIN-kódot. Az Expert Menu részbe való belépéshez be kell írnia a PIN-kódját (lásd a szakértői menüről szóló részt).
Az eszköz nem követi a belső programozási parancsokat.	Ellenőrizze a dátum és az idő beállítását. Az eszköznek PROG MODE-ban kell lennie, és a belső program legyen kiválasztva.
Az eszköz nem követi a külső programozási parancsokat.	Ellenőrizze, hogy a programozóegységet helyesen használja-e (lásd a vezérlőegység használati útmutatóját). Az eszköznek PROG MODE-ban kell lennie, és a külső vezérlés legyen kiválasztva.

Ha nem tudta elhárítani a hibát, lépjen kapcsolatba egy szakemberrel. Közölje az eszköznek az adattáblán lévő adatait (*kereskedelmi kód (C), sorozatszám (E)*), a helyiség-hőmérsékletet és esetleg a programozórendszer adatait. Lehetséges, hogy át kell adnia az Expert Menu információk részében tárolt adatokat is.

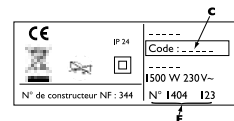

A jótállás feltételei

-A jótállási idő a beszerelés vagy a beszerzés dátumától számítva két év, és számla nélkül nem haladhatja meg a gyártás dátumától számított 30 hónapot.

-A jótállás vonatkozik a hibásnak talált alkatrészek cseréjére és pótlására, kivéve a rongálást és hasznót.

-A felhasználó felelős a szállítás és a munka díjáért.

-A jótállás nem vonatkozik a helytelen felszerelésből, rendellenes használatból, a telepítésre és a használatra vonatkozó utasítások be nem tartásából eredő kárra.

-A jelen jótállás feltételei nem zárják ki a vevőnek a hibákkal és rejtett hiányosságokkal kapcsolatos garanciális jogait, melyekre a polgári törvénykönyv 1641 sz. cikkének kikötései vonatkoznak.

-Kérjük, hogy csak panasz esetén nyújtsa be jelen tanúsítványt a vásárlási számlával együtt a forgalmazóhoz vagy a telepítőhöz.

A kereskedelmi kód és a sorozatszám azonosítja a gyártó számára a szóban forgó vásárolt eszközt.

Ez az információ az eszköz bal oldalán lévő adattáblán is megtalálható.

A garancia igénybevételehez lépjen kapcsolatba a telepítővel vagy a márkakereskedővel. Szükség esetén forduljon a következőhöz:

ATLANTIC INTERNATIONAL

2 Allée Suzanne Penillault-Crapez

94110 ARCUEIL

FRANCIAORSZÁG

Franciaország Tel: (33) 146836000 Fax: (33) 146836001

Jellemzők

Modellszám	F127		
Jellemzők	Szimbólum	Érték	Mértékegység
Hőteljesítmény			
Névleges hőteljesítmény	P nom	0,5–2 500– 2000	kW W
Minimális hőteljesítmény	P min	0,5 500	kW W
Maximális folyamatos hőteljesítmény	P max,c	2 2000	kW W
Kiegészítő villamosenergia-fogyasztás			
Névleges hőteljesítményen	el max	0,000	kW
Minimális hőteljesítményen	el min	0,000	kW
Készenléti állapotban	el sb	0,00048 0,48	kW W
A hőteljesítmény típusa / szobahőmérséklet-ellenőrzés			
Jellemzők	Mértékegység	További információk	
Elektronikus szobahőmérséklet-ellenőrzés és heti program	igen		
Egyéb felügyeleti lehetőségek			
Szobahőmérséklet ellenőrzése jelenlétészleléssel.	nem		
Helyiséghőmérséklet-ellenőrzés ablaknyitás-érzékelővel.	igen		
Távirányítási lehetőség.	igen		
Adaptív bekapcsolásvezérlés.	igen		
Bekapcsolási időkorlátozás.	nem		
Fekete gömb érzékelő.	nem		
Elérhetőségek	Cikk információs címkéje		