

atlantic

SOLIUS NEO

Elektromos fűtőpanel

HU

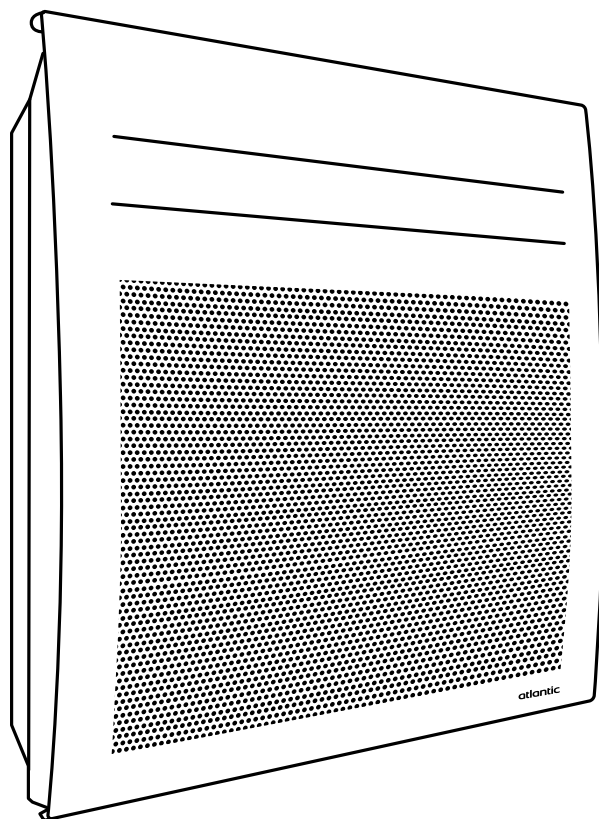

Tartalomjegyzék

HU

Figyelmeztetés.....	3
Telepítés és karbantartás.....	4
A készülék felszerelésének előkészítése.....	4
A készülék felszerelése.....	5
A készülék bekötése.....	6
A készülék felhelyezése.....	7
Karbantartás.....	7
Műveletek.....	8
A berendezés.....	8
Kapcsoló.....	9
Kijelző.....	9
Üzem módok.....	10
Használat.....	10
Kezdeti bekapcsolás.....	10
Kényelmi üzemmód.....	10
Kényelmi üzemmód kiválasztása.....	10
A hőmérséklet beállítása.....	10
Eco üzemmód.....	11
Az Eco üzemmód kiválasztása.....	11
A hőmérséklet beállítása.....	11
Programozási üzemmód.....	11
Működés programozási üzemmódban.....	11
Beállítások.....	13
Beállítások kiválasztása.....	13
Az idő, a dátum és a nap beállítása.....	13
Előre meghatározott program kiválasztása a hét minden napjára.....	14
A program személyre szabása.....	14
A nyitott ablak érzékelési funkció aktiválása vagy deaktiválása.....	15
Központi vezérlőrendszer használata.....	16
A kezelőszervekhez való hozzáférés zárolása.....	16
Ablaknyitás érzékelés.....	16
Tehermentesítés.....	17
Speciális funkciók.....	17
Aspeciális funkciók elérése.....	17
Kalibrálás.....	17
Maximális hőmérséklet.....	18
Fűtés készenléti kijelző.....	18
Gyári beállítások.....	18
Hibaelhárítás.....	20
Műszaki adatok.....	22

Biztonsági figyelmeztetések





Figyelem:
forró felület

Vigyázat, nagyon forró felület!

A termék egyes részei nagyon felforrósodhatnak és égési sérüléseket okozhatnak. Különös figyelmet kell fordítani, ha gyermekek és önmagukat ellátni nem képes személyek vannak jelen.

- A 3 év alatti gyermekeket távol kell tartani a készüléktől, kivéve, ha állandó felügyelet alatt állnak.
- A 3 és 8 év közötti gyermekek csak akkor kapcsolhatják be vagy ki a készüléket, ha a készüléket a szokásos rendeltetési helyzetben helyezték el és feltéve, hogy a gyermekeket felügyelet alatt vannak, vagy a készülék biztonságos használatára vonatkozó utasítást megkapták. És hogy teljes mértékben megértik a lehetséges veszélyeket. A 3 és 8 év közötti gyermekek nem csatlakoztathatják, nem állíthatják be vagy tisztíthatják a készüléket, és nem végezhetnek semmilyen karbantartást.
- Ezt a készüléket legalább 8 éves gyermekek és korlátozott fizikai, érzékszervi vagy mentális képességekkel rendelkező személyek, vagy a készülékkel kapcsolatos tapasztalatok vagy ismeretek nélkül használhatják, ha megfelelően felügyelik őket, vagy ha utasításokat kaptak a készülék biztonságos használatát, és ha megértették a lehetséges kockázatokat. Gyermekek nem játszhatnak a készülékkel. Gyermekek nem végezhetik felügyelet nélkül a készülék tisztítását és karbantartását.
- Ezt a készüléket csak szakképzett személyzet vezetékezheti vagy csatlakoztathatja, a vonatkozó előírásoknak és szabványoknak megfelelően.
- Ha a tápkábel megsérül, azt a gyártónak, a forgalmazónak vagy egy hasonlóan képzett személynek kell kicserélnie biztonsági okokból.
- Ennek a készüléknek a kezelési útmutatója a gyártó webhelyéről érhető el (az internetcím megtalálható a kézikönyvben található jótállási tanúsítványon).
- A készülék első felfűtésekor enyhe szagot lehet észlelni. Ez a készülék gyártásával kapcsolatos nyomok kiürüléséből adódik. A készülék első beindításakor javasoljuk, hogy a készüléken 1 órán keresztül 28 °C-ra állítsa be a fűtési hőmérsékletet.
- Készülékeink nem kompatibilisek az energiagazdálkodási rendszerekkel vagy a kikapcsolási funkcióval rendelkező terheléscsökkentő rendszerekkel. Ezek károsítják a termosztátot.
- Ne helyezze a készüléket konnektor alá.

	Figyelmeztetés: A túlmelegedés elkerülése érdekében és biztonsági okokból ne takarja le a fűtőberendezést.
	Az ezzel a szimbólummal ellátott készülékeket nem szabad a háztartási hulladékkal együtt ártalmatlanítani. Ezeket külön kell gyűjteni és újrahasznosítani. Az élettartamuk végén lévő termékeket a helyi rendelkezéseknek és rendeleteknek megfelelően kell összegyűjteni és újrahasznosítani.
	A függőleges készülék telepítése a tengerszint feletti magasságban a kimeneti levegő hőmérsékletének növekedését okozza (10 °C 1000 m magassági változásonként).

Telepítés és szervizelés

A KÉSZÜLÉK FELSZERELÉSÉNEK ELŐKÉSZÍTÉSE

A telepítésre vonatkozó szabályok

- Ezt a készüléket lakókörnyezetben történő telepítésre tervezték. Kérjük, minden más felhasználási igény esetén forduljon a kereskedőhöz.
- A telepítést a jó ipari gyakorlatnak és a telepítés országában érvényes szabványoknak megfelelően kell elvégezni.
- A készüléket 230 V-os, 50 Hz-es egyfázisú hálózatra kell csatlakoztatni.
- Nedves környezetben, például fürdőszobákban és konyhákban a csatlakozódobozt a padlótól legalább 25 cm-re kell felszerelni.

Tartsa a készüléket olyan légáramlatoktól távol, amelyek megzavarhatják a működését (pl.: szellőzőrendszer alatt stb.).

Ne telepítse a készüléket konnektor alá.

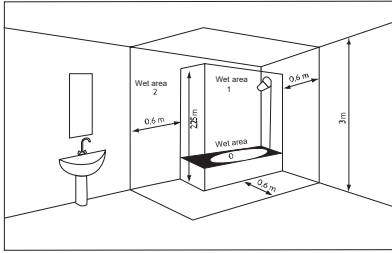

Vizes terület Nincs elektromos eszköz

Közepesen nedves terület IPX4 elektromos készülék (EN 60335-2-43: 2003/A2: 2008 szabvány)

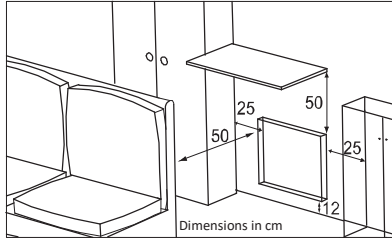

A készülék elhelyezésekor tartsa be a minimális távolságot a bútoroktól. Ne helyezzen polcokat a készülékek fölé.

A KÉSZÜLÉK FELSZERELÉSE

A vízszintes felületre fektetve a készülék reteszelő fülek feloldása.

Javasoljuk, hogy a készüléket hagyja a védőcsomagolásban, és tegye laposan a padlóra.

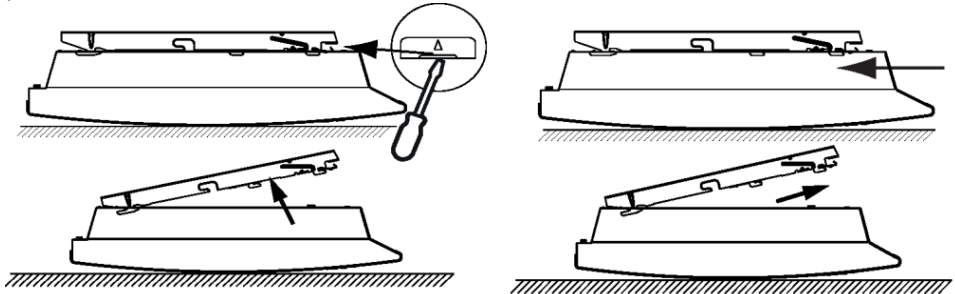

A rögzítőfül rögzítése

Használjon megfelelő csavarokat és fali dübeleket a tartóhoz.

(pl.: gipszkarton).

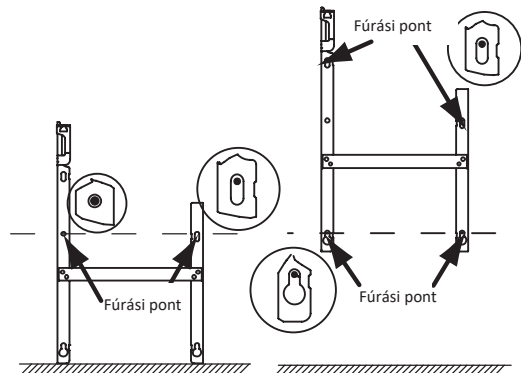

Csatlakoztatási szabályok

- A készüléket 230 V-os, 50 Hz-es egyfázisú hálózatra kell csatlakoztatni.
- A készülék tápellátását közvetlenül a megszakító után, közbenső kapcsoló nélkül kell a hálózatra csatlakoztatni.
- A készüléket a készülékkábel segítségével egy csatlakozódobozon keresztül kell a hálózatra csatlakoztatni (opcionális). Nedves környezetben, például fürdőszobákban és konyhákban a csatlakozódobozt a padlótól legalább 25 cm-re kell felszerelni.
- **A földelés tilos. Ne földelje a vezérlő szálát (fekete vezeték).**
- A tápegységet a telepítési szabályoknak megfelelően közvetlenül a hálózatra kell csatlakoztatni az összpólusú megszakító berendezés után.
- Ha a tápkábel megsérül, azt a gyártónak, annak vevőszolgálatának vagy hasonlóan képzett szakembernek kell kicserélnie a veszélyek elkerülése érdekében.
- Ha a vezérlővezetékét használja, és ha az 30 mA-es hibaáramvédő készülékkel van védve (pl.: fürdőszoba), akkor a vezérlővezeték tápellátását ezen a hibaáramvédő készüléken kell védeni.
- Ha terhelésleválasztó készüléket kíván használni, a termosztát károsodásának elkerülése érdekében válasszon olyan terhelésleválasztó készüléket, amelynek vezérlőhuzal kimenete van, és ne olyan terhelésleválasztó készüléket, amelynek teljesítménykimenete van.

Távvezérlés

A készüléket távolról is vezérelheti, a Comfort parancs elküldésével, Comfort -1, Comfort -2, Eco, Off és Frost Protection parancsokat küldhet egy **külön interfészen keresztül (Cozytouch bridge)**.

egy a hídhoz csatlakoztatott 6 parancsot tartalmazó vezérlő vezetékkel (ehhez állítsa be a megfelelő Comfort és Eco hőmérsékletet a készüléken).

Készülék bekötési rajz (kötődobozba)

Kapcsolja ki a tápellátást, és csatlakoztassa a vezetékeket az itt megadottak szerint. A telepítésnek megfelelően:

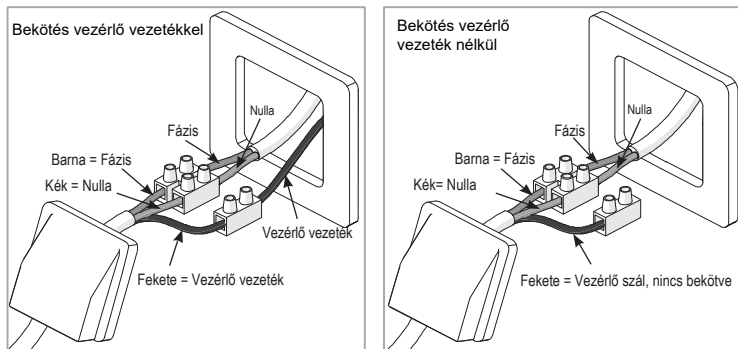

A KÉSZÜLÉK FELSZERELÉSE

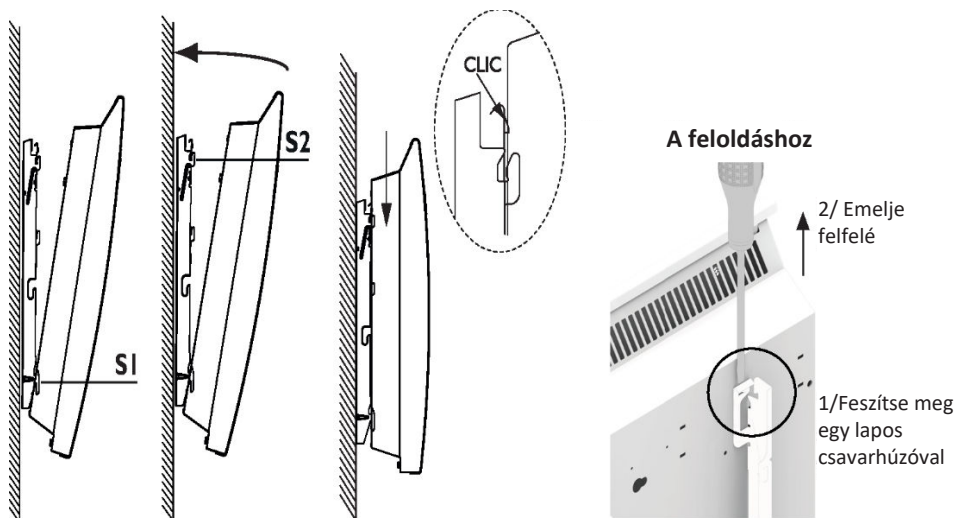

KARBANTARTÁS

Minden karbantartási művelet előtt kapcsolja ki a készülék áramellátását. A készülék teljesítményének fenntartása érdekében évente körülbelül kétszer kell portalanítani.

Soha ne használjon súrolószereket vagy oldószereket.



A gyors használati útmutató a vezérlőegység hátulján található.

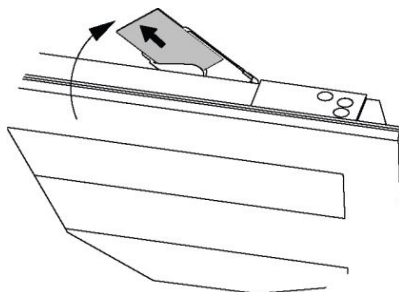

A készülékre ragasztott címkét beolvasva további információkhoz juthat a készülék használatával kapcsolatban.



A KEZELŐ EGYSÉG



Nyomja meg bármelyik gombot a kijelző aktiválásához.

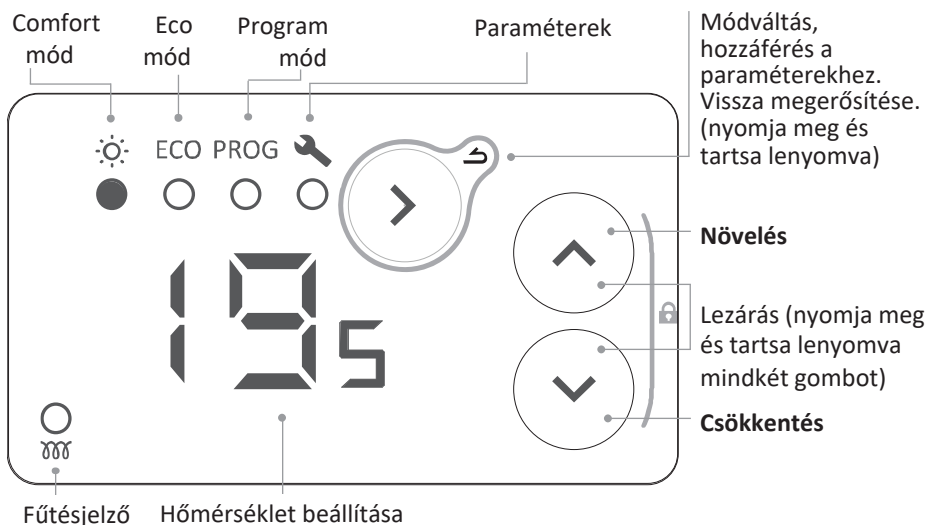









KAPCSOLÓ

A készülék vezérlőegységének hátulján található egy be-/kikapcsoló. Ezt csak akkor használja, ha a készüléket hosszabb időre ki akarja kapcsolni. (fűtés nélküli időszak; a fagyvédelmi üzemmódot ki kell kapcsolni, ezt csak több napos időszakokra kell használni).



Ha beállította a dátumot és az időt, a készülék kikapcsolásakor megkérhetik, hogy állítsa vissza ezeket.

KIJELZŐ

 Kényelmi hőmérséklet	 Idő és nap beállítása
 Eco hőmérséklet	 Előre meghatározott programok hozzárendelése a hét 7 napjához
 Nincs fűtés	
 Belépés a menübe	 Programok testreszabása
 Kilépés menüből	 Ablaknyitás érzékelés

Többféle üzemmód is rendelkezésre áll:

KÉNYELMI MÓD

Őn akkor állítja be a hőmérsékletet, amikor Őn jelen van. A készülék folyamatosan követi a beállított komfort hőmérsékletet. Ez a hőmérséklet egyben a Komfort fázisok programozási üzemmódban alkalmazott hőmérséklete is.

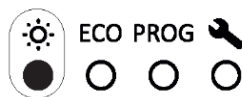

ECO MÓD

Ezt az üzemmódot rövid távollét esetén (<48h) használják. Az Eco hőmérséklet mindig legalább 2 °C-kal a komfort hőmérséklet alatt van. Ez a hőmérséklet az a hőmérséklet, amelyet a programozási üzemmódban az Eco fázisoknál is alkalmaznak.



PROGRAMOZÁSI MÓD

A készülék a hét minden napjára belső programokat követ. Ezek a programok határozzák meg, hogy a készüléknek a nap mely szakában kell követnie a Komfort hőmérsékletet vagy az Eco hőmérsékletet. Egyes programok előre meghatározottak. Ezek személyre szabhatók (lásd "Egy program személyre szabása").



A programozási üzemmód használatához először be kell állítania az időt és a napot a Beállítások .



Ha a készülék parancsokat kap a vezérlővezetékes kapcsolaton keresztül:

- követi a Ki és a Fagyvédelem prioritás parancsokat.
- a Comfort, Comf-1, Comf-2 és Eco parancsokat csak programozási üzemmódon kívül követi.

Használat

ELSŐ BEKAPCSOLÁS

 Nyomja meg bármelyik gombot a kijelző aktiválásához.

A készülék első bekapcsolásakor a Komfort üzemmód van kiválasztva, és a hőmérséklet 19 °C-ra van beállítva.

A készülék első felfűtésekor enyhe szagot lehet észlelni. Ez a készülék gyártásával kapcsolatos nyomok kiürüléséből adódik.



A készülék első indításakor javasoljuk, hogy a készüléket 1 órán keresztül 28 °C-ra állítva üzemeltesse.



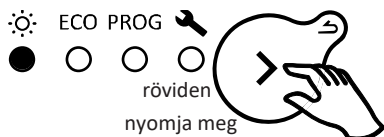

KOMFORT MÓD

KOMFORT ÜZEMMÓD KIVÁLASZTÁSA



A HŐMÉRSÉKLET BEÁLLÍTÁSA

A   gombok segítségével állítsa be a hőmérsékletet (kívánt hőmérséklet).



 ECO PROG  ● ○ ○ ○ 19	Növelje vagy csökkentse a hőmérsékletet 12 °C min. és 28 °C max. között, 0,5 °C-os lépésekben.
 ECO PROG  ● ○ ○ ○ 7	Csökkentse tovább 7 °C-ra (nem módosítható fagyvédelmi hőmérséklet).

ECO ÜZEMMÓD KIVÁLASZTÁSA



A HŐMÉRSÉKLET BEÁLLÍTÁSA



A  gombok segítségével állítsa be a hőmérsékletet (kívánt hőmérséklet).

	Növelés vagy csökkentés 10 °C min. és 19 °C max. között, 0,5 °C-os lépésekben. A maximális hőmérséklet legfeljebb 2 °C-kal lehet alacsonyabb a Komfort hőmérsékletnél.
	Csökkentse tovább 7 °C-ra (nem módosítható fagyvédelmi hőmérséklet).

PROGRAM MÓD

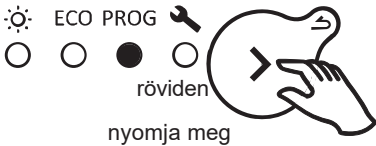
SELECTING PROGRAMMING MODE



 A programozási mód használatához először be kell állítania az időt és a napot a Beállításokban 

PROGRAMOZÁSI ÜZEMMÓDBAN VALÓ MŰKÖDÉS

A készülék 7 (módosítható) programmal rendelkezik, amelyek meghatározzák, hogy a készüléknek a nap mely szakában kell követnie a Komfort hőmérsékletet (Co, Komfort üzemmódban beállított hőmérséklet) vagy az Eco hőmérsékletet (Ec, Komfort hőmérséklet - 2 °C).

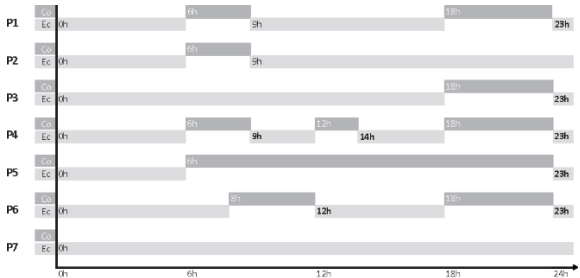



Co = Komfort Ec = Eco







Alapértelmezés szerint a hét minden napjához van már hozzárendelve egy program. A programok hozzárendelését a Beállításokban elvégezheti. 

d1 Hétfő	d2 Kedd	d3 Szerda	d4 Csütörtök	d5 Péntek	d6 Szombat	d7 Vasárnap
P1					P6	



A program (Comfort Co, Eco Ec, Off oF) és a működési tartományok megváltoztatásához menjen a Beállítások menüpontba. (lásd "Beállítások"). 



A  gombok segítségével jelenítse meg a készülék működési programját (Co, Ec, oF).

 	Ha a képernyőn a Co jelenik meg, akkor a Komfort kezelőhelyen van.
 	Ha a képernyőn az Ec jelenik meg, akkor Ön egy Eco üzemmódú állásban van. Az Eco hőmérséklet 3,5 °C-kal alacsonyabbra van beállítva, mint a Komfort hőmérséklet. Az Eco hőmérséklet nem haladhatja meg a 19 °C-ot.
 	Ha a képernyőn oF jelenik meg, a készülék nem melegít. Javasoljuk, hogy az áramfogyasztás szabályozásához használja a Komfort és Eco üzemmódokat.





Programozási üzemmódban nem lehet hőmérséklet beállításokat végezni. A Komfort hőmérséklet beállításához lépjen a Komfort üzemmódba.



A Beállítások menüpontban a következőket teheti 

-  : Állítsa be az időt és a napot;
-  : Válassza ki a programot (P1-P7) a hét minden egyes napjára (d1-d7);
-  : Személyre szabhatja az egyes programokat (P1-P7), kiválasztva az üzemmódot (Co, Ec, oF) a nap minden órájához (00:00-tól 23:00-ig).

A BEÁLLÍTÁSOK KIVÁLASZTÁSA



 Nyomja meg és tartsa lenyomva a gombokat  a számjegyek lapozásához gyorsan.

 Nyomja meg és tartsa lenyomva a gombot  az előző menüpontba való visszatéréshez.

IDŐ, DÁTUM ÉS NAP BEÁLLÍTÁSA

1 - Beállítások menü   Szimbólum jelenik meg

2 - Nyomja meg  a kijelzőn a következő szimbólum jelenik meg .

3 - Nyomja meg az órák kijelzéséhez  . A szimbólum felváltva villog. 

4 - Állítsa be az órákat a  gombok segítségével.

5 - Nyomja meg a  gombot a percek megjelenítéséhez. A szimbólum felváltva villog. 

6 - Állítsa be a perceket a  gombok segítségével.

7 - Nyomja meg a  gombot a hét napjának megjelenítéséhez. A szimbólum a nappal felváltva villog. 

8 - Állítsa be a hét napját a  gombok segítségével.

d1 = Hétfő, d2 = Kedd, d3 = Szerda, d4 = Csütörtök, d5 = Péntek, d6 = Szombat, d7 = Vasárnap

9 - Nyomja meg a  gombot a megerősítéshez.

Például: állítsuk be 16:30-at Szerdán





ELŐRE MEGHATÁROZOTT PROGRAM KIVÁLASZTÁSA A HÉT MINDEN NAPJÁRA 7d

1 - Válassza a Beállítások  . A  szimbólum jelenik meg.

2 - Nyomja meg háromszor a  gombot.
A kijelzőn megjelenik a 7d.

3 - Nyomja meg  az első nap megjelenítéséhez.
A kijelzőn megjelenik d 1

4 - Válassza ki a beállítandó napot a  gombok segítségével. d 1

5 - Nyomja meg a  . A nap száma villogni fog felváltva a programmal . P 1

6 - Állítsa be a programot a  gombok segítségével.

7 - Nyomja meg  a megerősítéshez. Megjelenik a következő nap.

8 - Térjen vissza a 4. lépéshez a többi napra.

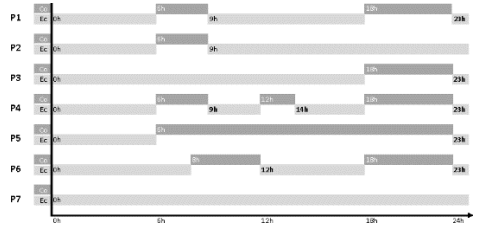

Példa: Pénteken nem dolgozom, ezért a P6 programot péntekre (d5) akarom kiosztani.





A PROGRAM SZEMÉLYRE SZABÁSA PC

1 - Válassza a Beállításokat  . A  szimbólum megjelenik

2 - Nyomja meg négyszer a  gombot a következő kijelzéshez PC

3 - Nyomja meg  az első program megjelenítéséhez. A program száma megjelenik a kijelzőn. P 1

4 - Válassza ki a módosítandó programot a  gombok segítségével.

5 - Nyomja meg a  , az első óra 00 a működési programmal váltakozva villogni fog. Eco

6 - Válassza ki a módosítandó órát a  gombok segítségével.

7 - Nyomja meg többször a  gombot a működési program kiválasztásához (Comfort, Eco, Off).

8 - Nyomja meg  a következő óra megjelenítéséhez.

9 - Térjen vissza a 6. ponthoz a többi időszávról vonatkozóan.

10 - Az utolsó óra (23) után a  szimbólum jelenik meg.

11 -Nyomja meg a  gombot a programok listájához való visszatéréshez.

12 - Térjen vissza a 4. ponthoz minden egyes módosítandó program esetében.

Példa: A P6 programot szeretném módosítani. Azt akarom, hogy a készülék 00:00 és 04:00 között kikapcsoljon, és 09:00 és 13:00 között, valamint 19:00 és 21:00 között Komfort hőmérséklet legyen. Tehát a 00:00 és 04:00 közötti időszávokat Eco-ról kikapcsoltra, a 08:00 és 09:00 közötti időszávot Komfort-ról Eco-ra, a 12:00 és 13:00 közötti időszávot Eco-ról Komfort-ra, majd a 18:00 és 19:00 közötti időszávot Komfort-ról Eco-ra kell változtatni.

Előre beállított P6













Módosított P6



 Egy perc után a Beállítások automatikus inaktiválási időtűllépése következik be.

 Az áramkimaradás után előfordulhat, hogy újra kell állítani a napot és az időt.

A NYITOTT ABLAK ÉRZÉKELÉSI FUNKCIÓ AKTIVÁLÁSA VAGY DEAKTIVÁLÁSA

- 1 - Válassza ki a Beállításokat  . A  szimbólum megjelenik.
- 2 - Nyomja meg kétszer a  gombot a megjelenítéshez.  
- 3 - Nyomja meg  a funkció aktiválásához vagy deaktiválásához. 
- 4 - Nyomja meg a  vagy  a kiválasztásához.
- 5 - Nyomja meg  a megerősítéshez.



KÖZPONTI VEZÉRLŐRENDSZER HASZNÁLATA

A készülék a vezérlő vezetékes kapcsolaton keresztül követi a berendezés központi vezérlőrendszerének parancsait. Győződjön meg róla, hogy a vezérlőhuzal csatlakoztatva van, és hogy a Komfort vagy az Eco üzemmód van kiválasztva. A műveletek elvégzéséhez használja a központi vezérlőegységet (kövesse a vezérlőegység kézikönyvében található utasításokat).

A KEZELŐSZERVEKHEZ VALÓ HOZZÁFÉRÉS LEZÁRÁSA

A készülék kezelőszerveit a következő két gomb megnyomásával és nyomva tartásával lehet gyermekzárral ellátni  egyszerre több mint 3 másodpercig.

Ekkor az egyik gomb megnyomásakor megjelenik .

A kezelőszervek zárolva lesznek.

Ugyanezt a műveletet végezze el a feloldáshoz. A következő képernyő jelenik meg .



ABLAKNYITÁS ÉRZÉKELÉS

Ha ez a funkció aktiválva van, akkor az ablakok nyitására kapcsolódó hőmérséklet-ingadozást érzékeli.

Ha elfelejtí kikapcsolni a készüléket, ha egy ablak hosszabb ideig nyitva van, ez a funkció megoldja ezt a problémát, és megakadályozza, hogy a készülék feleslegesen fűtsön.

Ha nyitott ablakot észlel, megjelenik és villog a  és a készülék automatikusan fagyvédelmi üzemmódba kapcsol (7 °C).

A készülék reagál az ablakok nyitására és zárására több változótól függően, beleértve különösen a következőket:

- a kívánt szobahőmérséklet;
- a külső hőmérséklet;
- a telepítési konfiguráció

A funkció 2 órán keresztül aktív marad. Kikapcsolódik

- automatikusan kikapcsol.

A készülék visszatér eredeti működéséhez.

Azt tanácsoljuk, hogy ne használja ezt a funkciót folyosókon és olyan szobákban, amelyek közel vannak a bejárati ajtóhoz.

Optimális elhelyezés

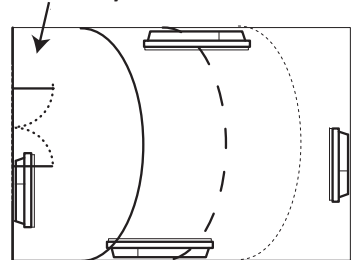

Ha az ablak nyitva van, és a külső hőmérséklet 7 °C alatt van, a készülék addig fűt, amíg el nem éri a 7 °C-ot.

Tehermentesítés

Készülékeink kompatibilisek a különböző teherelosztó rendszerekkel. Nem szabad azonban hálózati elzáró teherelosztást használni, mivel ezek a rendszerek nem kompatibilisek készülékeinkkel. A hirtelen, véletlen és ismételt áramkimaradások idő előtti kopást és az elektronikai lapok károsodását okozhatják, amelyre a gyártó garanciája nem terjedne ki.

A terhelés lekapcsolási időszakok alatt a képernyőn az Of és az FP kijelzés jelenik meg.

A készülék ezután visszatér a kezdeti működéshez.

Speciális funkciók

A SPECIÁLIS FUNKCIÓK ELÉRÉSE

Nyomja egyidejűleg legalább 3 másodpercig



Nyomja meg bármelyik gombot a kijelző aktiválásához.

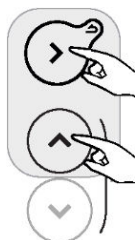

Ezután nyomja meg és tartsa lenyomva ezt a két gombot egyszerre több mint 3 másodpercig.

CA

KALIBRÁLÁS

A beállított hőmérséklet és a helyiségben ténylegesen mért hőmérséklet között eltérés lehet. Ez általában a készülék telepítési körülményeiből adódik (hely, teljesítmény/mennyiség, a helyiség szigetelése stb.). A kalibrálás arra szolgál, hogy a termosztát beállítását a tényleges helyiségviszonyokhoz igazítsa.

1 - Kapcsolja a készüléket 20 °C-os Komfort üzemmódba, és várjon néhány órát.

2 - Mérje meg a helyiség hőmérsékletét hőmérővel, és számítsa ki a különbséget (mért hőmérséklet - beállított hőmérséklet).

3 - Nyomja meg és tartsa lenyomva a és a gombokat egyszerre több mint 3 másodpercig a következő kijelzéshez (Kalibrálás).

4 - Nyomja meg a , ekkor felváltva villog és az (Az aktuálisan beállított különbséggel).

5 - Állítsa be az új értéket a gombok segítségével (-3 °C és +3 °C között).

6 - A kilépéshez nyomja meg a gombot.

Példa: Néhány óra elteltével a Komfort üzemmódban a hőmérséklet 20 °C-ra van beállítva, 18 °C-os szobahőmérsékletet mérek. Tehát $18 - 20 = -2$ különbséget állítok be.

Példa: Néhány órával a Komfort üzemmódban, 20 °C-ra beállított hőmérséklet mellett, a szobahőmérsékletet 22 °C-os szobahőmérsékletet mértem. Tehát $22 - 20 = +2$ különbséget állítok be.

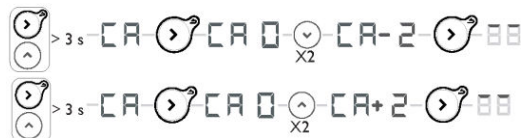



MAXIMÁLIS HŐMÉRSÉKLET

A készülék képes egy maximális hőmérsékletet (19 °C és 28 °C között) tárolni, amelyet a beállítások nem haladhatnak meg. Alapértelmezés szerint ez 28 °C-ra van beállítva.

- 1 - Nyomja meg és tartsa lenyomva a és a gombokat egyszerre több mint 3 másodpercig a kijelzőn megjelenik a **CA**.
 - 2 - Nyomja meg a gombot a (Max. hőmérséklet) kijelzéséhez. **NT**
 - 3 - Nyomja meg ; villog felváltva az **NT** az aktuálisan beállított maximális hőmérséklettel . **28**
 - 4 - Állítsa be az új értéket a gombok segítségével (19 °C és 28 °C között).
 - 5 - Nyomja meg a gombot a kilépéshez.
- Példa: Meg akarom akadályozni a 24 °C feletti hőmérséklet beállítását.



FŰTÉSI KÉSZENLÉTI JELZŐ

A vezérlőpanel kijelzőjén néhány másodperc elteltével automatikus inaktivitási idő van, kivéve a fűtésjelzőt, amely akkor világít, amikor az ellenállás tápellátása be van kapcsolva. Lehetőség van a panelt úgy konfigurálni, hogy a kijelző kialudjon, amikor a panel kijelzője kikapcsol.

- 1 - Nyomja meg és tartsa lenyomva a és a gombokat egyszerre több mint 3 másodpercig a következő kijelző megjelenítéséhez **CA**
- 2 - Nyomja meg kétszer a gombot a (fűtésjelző) kijelzéséhez. **HI**
- 3 - Nyomja meg a , villogni fog felváltva az **on** és az **oF** .
- 4 - Nyomja meg a A kijelzőn megjelenik **HI**
- 5 - Nyomja meg a gombot a kilépéshez.



GYÁRI BEÁLLÍTÁSOK





Lehetőség van a készülék alaphelyzetbe állítására, ami törli az összes beállítást (programok, kalibrálás, maximális hőmérséklet, fűtésjelző). Ez a funkció hasznos programozási hibák esetén.

- 1 - Nyomja meg és tartsa lenyomva a és a gombokat egyszerre több mint 3 másodpercig a következő kijelző megjelenítéséhez **CA**
- 2 - Nyomja meg háromszor a gombot a (Gyári beállítások) megjelenítéséhez. **FS**
- 3 - Nyomja meg a , villogni fog felváltva az **FS** és a **no**
- 4 - Nyomja meg a . A kijelzőn a **Go** látható.
- 5 - Nyomja meg a megerősítéshez. Az összes kijelző világítani fog. A készülék ezután visszatér a Komfort üzemmódba 19 °C-on.



Hibaelhárítás

Előforduló probléma	Elvégzendő ellenőrzések
A kezelőpanel képernyője nem kapcsol be.	Győződjön meg róla, hogy a készülék hátulján vagy oldalán lévő kapcsoló I. állásban van. Győződjön meg róla, hogy a készülék csatlakoztatva van az elektromos hálózathoz.
A fűtésjelző nem világít.	A fűtésjelző akkor világít, ha a tápellátás biztosítva van. Ellenőrizze, hogy a jelzőfény aktív-e. Nézze meg a "Fűtés készenléti jelzőfény" című részt. Ellenőrizze a helyiség környezeti hőmérsékletét és a beállított hőmérsékletet.
A szobahőmérséklet eltér a készülék által kijelzett hőmérséklettől.	Legalább 6 órát kell várni, hogy a hőmérséklet stabilizálódjon. Az Ön berendezésétől függően előfordulhat, hogy a készülék kijelzőjén megjelenített hőmérséklettől eltérő hőmérsékletet olvashat le. A beállított hőmérsékletet a helyiségben leolvasott hőmérséklethez igazíthatja. Lásd a "Kalibrálás" című részt.
A készülék nem melegszik fel.	Ha kiválasztott egy programot, ellenőrizze, hogy a Komfort időintervallumban van-e. Ellenőrizze, hogy a berendezés megszakítói le vannak-e nyomva, vagy hogy a hibabiztosító (ha van) nem állította-e le a készülék működését. Ellenőrizze a helyiség környezeti hőmérsékletét: ha ez magasabb, mint a beállított hőmérséklet, a készülék nem fog fűteni.
A készülék folyamatosan fűt	Olvassa le a hőmérsékletet a készülék jobb alsó részén (itt található az érzékelő). Ha ez a hőmérséklet a beállított hőmérséklet alatt van, akkor a készüléknek melegednie kell. Ha a készülék jobb alsó részén lévő hőmérséklet és a helyiség környezeti hőmérséklete között jelentős különbség van, javasoljuk, hogy javítsa ki a készülék környezetét. Ellenkező esetben kérjük, hogy ellenőrizze a készülék teljesítményét a helyiség és a szerkezet méreteihez viszonyítva. Győződjön meg arról is, hogy a termék zárt területet fűt (nincs beáramló levegő a fűtetlen helyiségekből). Probléma esetén (termosztát blokkolva, stb.) kapcsolja le a készülék áramellátását (biztosíték, megszakító) kb. 10 percre, majd kapcsolja be újra. Lehet, hogy az elektromos hálózatban van probléma. Probléma esetén (termosztát blokkolva, stb.) kapcsolja le a készülék áramellátását (biztosíték, megszakító) kb. 10 percre, majd kapcsolja be újra.
A készülék nyitott ablak mellett fűt	Az ablak kinyitása és az észlelés között rövid késleltetés lehet. Ha a külső hőmérséklet enyhe, vagy a helyiség konfigurációja miatt hosszabb ideig tarthat a fagyvédelmi üzemmódra való átkapcsolás (a készülék érzékelője érzékeli a hőmérséklet csökkenést és aktiválja a fagyvédelmi üzemmódot). Ha a helyiség hőmérséklete 7 °C alá csökken, a készülék felmelegszik.

Előforduló probléma	Elvégzendő ellenőrzések
A készülék nem melegszik fel eléggé.	<p>Növelje a hőmérsékletet.</p> <p>Ha a helyiség környezeti hőmérséklete nem éri el a kért hőmérsékletet, olvassa le a hőmérsékletet a készülék jobb alsó részén (itt található az érzékelő). Ha ez a hőmérséklet a beállított hőmérséklet felett van, akkor a készüléknek nem szabad felmelegednie. Ha a készülék jobb alsó részén lévő hőmérséklet és a helyiség környezeti hőmérséklete között jelentős különbség van, javasoljuk, hogy javítsa ki a készülék környezetét.</p> <p>Ellenkező esetben kérjük, hogy ellenőrizze, hogy a készülék teljesítménye megfelel-e a helyiség méreteinek és az Ön felépítésének. Győződjön meg arról is, hogy a termék zárt területet fűt.</p>
A készülék felülete nagyon forró.	<p>Normális, hogy a készülék működés közben forró, és a maximális felületi hőmérséklet az NF Electricity szabvány szerint korlátozott. Ha azonban úgy érzi, hogy a készülék mindig nagyon meleg, ellenőrizze a helyiség környezeti hőmérsékletét. Ha ez magasabb, mint a beállított hőmérséklet, olvassa el a "A készülék folyamatosan melegszik" című részt.</p> <p>Ellenkező esetben a készülék a teljesítményének és a helyiség méreteinek megfelelő teljesítményen fűt.</p>
A készülék körül szennyeződések nyomai jelennek meg a falon.	<p>Szennyezett légkörben szennyeződések jelenhetnek meg a készülék légkivezető nyílásai körül vagy a falon. Ez a jelenség a rossz környezeti levegő minőségével függ össze (cigarettafüst, gyertyák, füstölők, kandalló stb.). Ebben az esetben tanácsos ellenőrizni, hogy a helyiség megfelelően szellőzik-e (szellőztetés, légbevezetés stb.).</p>
A készülék nem követi a belső programozási parancsokat.	<p>Ellenőrizze, hogy a dátum és az idő be van-e állítva.</p> <p>Ellenőrizze, hogy a készülék programozási üzemmódban van-e.</p>
A képernyő a  következőt mutatja	<p>Ez a szimbólum akkor jelenik meg, ha nyitott ablakot észlel.</p>
A képernyő a  következőt mutatja	<p>Ez a szimbólum akkor jelenik meg, amikor a készülék Pilot vezeték üzemmódban van, amikor elsőbbségi parancsot kap, vagy amikor meg akarja változtatni a hőmérsékletet.</p>
A képernyő a  következőt mutatja	<p>Ez a szimbólum akkor jelenik meg, ha a készülék túlmelegszik. Vegye fel a kapcsolatot az értékesítés utáni szervizzel.</p>
A képernyő a  következőt mutatja	<p>Ez a szimbólum akkor jelenik meg, ha a készülék érzékelője hibás. Vegye fel a kapcsolatot az értékesítés utáni szervizzel.</p>

Előforduló probléma	Elvégzendő ellenőrzések						
<p>A készülék nem követi a vezérlő vezeték (fekete) vezeték parancsait.</p> <p>*Abban az esetben, ha több készülék vezérlése történik a vezérlő szálon keresztül.</p>	<p>Győződjön meg arról, hogy a programozóegységet helyesen használja (lásd a készülék használati útmutatóját).</p> <p>Ellenőrizze, hogy a készülék nincs-e programozási üzemmódban.</p> <p>Ellenőrizze, hogy a programozási parancsok helyesen kerülnek-e továbbításra:</p>						
		Komfort	Eco	Fagy védelem	Fűtés off Terhelés-lekapcsolás	Komfort -1 °C	Komfort -2 °C
	A jelet továbbított						
	Mérés a Vezérlőhuzal és a nulla között	0 Volt	230 Volt	-115 negative Volts	-115 positive Volts	230 Volts	230 Volt
<p>Vezérlőkábel vagy teherhordó terhelés vezérlése esetén a fagyvédelmi vagy terheléscsökkentési parancsok elsőbbséget élveznek. A Komfort üzemmódból Eco üzemmódba való átkapcsolási idő kb. 12 másodperc. A Komfort -1/- 2 üzemmódból a KComfort üzemmódba való átkapcsolási idő körülbelül 5 perc.</p>							

Ha nem tudta megoldani a problémát, forduljon a kereskedőhöz/szerelőhöz, miután feljegyezte a készülékre vonatkozó referenciákat. Ezek a készülék oldalán található. Mérje meg a helyiség hőmérsékletét. A kereskedelmi kód (C) és a sorozatszám (E) a most megvásárolt készülék gyártójának azonosítására szolgál.

- A Szabványok, minőségi címkék
- B Gyártó
- C Kereskedelmi kód
- D Gyártási referencia
- E A készülék gyári száma
- F Gyártói szám

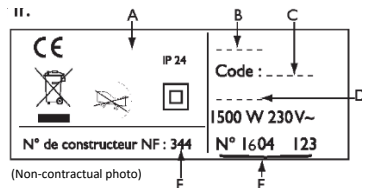

Jellemzők

Modellreferenciák	RYEGDH BDO / RYEGDV BDO		
Jellemzők	Szimbólum	Érték	Egység
Hőteljesítmény			
Névleges hőteljesítmény	P nom	0.3 to 2 300 to 2000	kW W
Minimális hőteljesítmény	P min	0.3 300	kW W
Maximális folyamatos hőteljesítmény	P max,c	2 2000	kW W
Kiegészítő villamosenergia-fogyasztás			
Névleges hőteljesítménynél	el max	0.000	kW
Minimális hőteljesítménynél	el min	0.000	kW
Készenléti üzemmódban	el SB	0.00024 0.24	kW W
A hőteljesítmény típusa / helyiség hőmérséklet ellenőrzése			
Jellemzők	Egység	További információ	
Elektronikus szobahőmérséklet ellenőrzés és heti programozó	igen		
Egyéb ellenőrzési lehetőségek			
Szobahőmérséklet-ellenőrzés, jelenlétérzékelő	nem		
Szobahőmérséklet-ellenőrzés, nyitott ablak érzékelővel.	igen		
Távvezérlési lehetőség.	igen	Külön kiegészítővel (Cozytouch bridge)	
Adaptív aktiválásvezérlés.	igen		
Aktiválási időkorlátozó.	nem		
Fekete goble-érzékelő.	nem		
Kapcsolattartási adatok	A leírás végén található		

BIZTONSÁGI FIGYELMEZTETÉSEK

- Ne engedjen gyermekeket a készülék közelébe, a forró fűtőtest megérintése akár égési sérülést is okozhat.
- A készüléket csak az erre felhatalmazott, cselekvőképes személyek kezelhetik ezen útmutató teljes ismeretében. Szükség esetén biztosítani kell, hogy gyermekek, vagy illetéktelen személyek ne férhessenek hozzá.
- Tilos a készülékbe bármilyen tárgyat, éghető anyagot, vagy papírt bedugni.
- A fűtőkészülék levegőrácsait semmilyen esetben sem lehet letakarni
- Ne szárítson a készüléken pl. ruhát, kesztyűt stb.
- A csatlakozó kábel sérülése esetén a készüléket áramtalanítani kell és arra felhatalmazott személynek haladéktalanul ki kell javítania azt.
- Mindenmű elektromos szerelést csak szakképzett villanszerelő végezhet.

GARANCIA

Gyártási hibára visszavezethető meghibásodás esetében az Atlantic kicseréli, vagy megjavítja a hibás készüléket. A garancia nem fedezi az egyéb járulékos kiadásokat pl. szállítási költség stb.

A garancia nem terjed ki a hanyag kezelés, szállítás, baleset, vagy szakszerűtlen beszerelésből adódó hibákra, valamint a nem rendeltetésszerű használatból adódó károsodásra, vagy a szerelési útmutatóban foglaltak be nem tartására visszavezethető hibára.



A készülék meghibásodása esetén, forduljon az Atlantic hivatalos magyarországi importőréhez az **EUROVILL PROFI KFT**-hez.

Elérhetőségek: 1139 Budapest, Fáy utca 12/b. Tel.: 06 1 370 43 73

Web: www.eurovill.com e-mail: titkarsag@eurovill.com

Regisztrálja készülékét, a vásárlástól számított 30 napon belül weboldalunkon és a 2 év gyártói garancia mellett, további 3 év importőri garanciához jut.

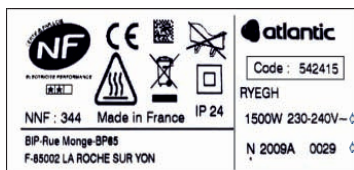

A regisztrációhoz szükséges adatokat tartalmazó matrica a készülék jobb oldalán található!

A termék típusa: Pl. : Solius Neo 1500W

A termék gyári száma

<https://webshop.eurovill.com/content/5- garancialis-regisztracio>